

NOME DISEGNO
495140A

DATA
15/05/2018

TABELLA di PORTATA - classe 4 - porte fino a 80 Kg.

La portata delle cerniere è un dato che non può essere determinato in modo assoluto, poiché non tutti gli elementi che costituiscono il serramento sono sempre determinabili a priori.

Le principali variabili sono:

- 1) dimensione dell'anta;
- 2) peso dell'anta;
- 3) numero di cerniere;
- 4) posizione delle cerniere;
- 5) tipo e qualità del materiale del serramento. Ad esempio: la presenza di nodi nel legno può compromettere la presa della cerniera oppure nel caso di serramenti in PVC la presenza e la forma del rinforzo interno in metallo possono incidere sulla portata delle cerniere;
- 6) accuratezza, precisione ed esperienza nel montaggio. Ad esempio: installare il maschio a più di 6 mm di distanza dal telaio o un filetto non completamente avvitato possono compromettere il buon funzionamento delle cerniere;
- 7) luogo e frequenza di utilizzo del serramento.

La seguente tabella è stata definita prendendo in considerazione:

- 1) le indicazioni fornite dalla normativa europea UNI EN 1935:2002.
- 2) i test eseguiti sulle cerniere.

In particolare la norma europea suggerisce di caricare una cerniera con 1/3 del peso dichiarato nel certificato CE o nella dichiarazione di prestazione, in questo modo consiglia l'uso di 3 cerniere per anta, prassi che anche Otlav condivide in quanto rende il serramento più stabile nel tempo.

La normativa 1935:2002 determina inoltre che nel caso di serramenti di notevole ampiezza è necessario applicare un "coefficiente di aumento della massa dell'anta", sulla base del quale viene definita la diminuzione della portata delle cerniere.

Le classi di portata* delle cerniere sono 8:

- classe 0: porte fino a 10 kg.
- classe 1: porte fino a 20 kg.
- classe 2: porte fino a 40 kg.
- classe 3: porte fino a 60 kg.
- classe 4: porte fino a 80 kg.
- classe 5: porte fino a 100 kg.
- classe 6: porte fino a 120 kg.
- classe 7: porte fino a 160 kg.

NB: con porte di 53 kg. e cerniere di classe 4 è possibile utilizzare una cerniera in meno rispetto a quanto riportato nella presente tabella.

Cerniere per porte fino a 80 kg. - classe massa porta 4

Altezza porta mm.	2700	4	4	4	5	5	5	5	5	3	3
	2400	4	4	4	5	5	5	5	5	3	3
	2300	3	3	4	4	5	5	5	3	3	3
	2200	3	3	3	4	4	4	3	3	3	3
	2100	3	3	3	3	4	3	3	3	3	3
	2000	3	3	3	3	3	3	3	3	3	3
	1900	3	3	3	3	3	3	3	3	3	3
	1800	3	3	3	3	3	3	3	3	3	3
	1200	3	3	3	3	Ctd	Ctd	Ctd	Ctd	Ctd	Ctd
	800	3	3	3	3	Ctd	Ctd	Ctd	Ctd	Ctd	Ctd
		600	800	900	1000	1050	1100	1150	1200	1250	1300

Larghezza porta mm.

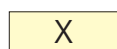

X Numero di cerniere consigliato



3 Passare ad una cerniera di una classe superiore, utilizzare 3 cerniere, per la scelta della cerniera vedi elenco a pagina 3.



3 Passare ad una cerniera di due classi superiore, utilizzare 3 cerniere, per la scelta della cerniera vedi elenco a pagina 3.



Ctd Porta di dimensioni fuori standard, si prega di contattare l'ufficio tecnico.

*La classe di portata si riferisce alla terza cifra del certificato CE o della dichiarazione di prestazione.

Posizionamento delle cerniere relativamente alla portata

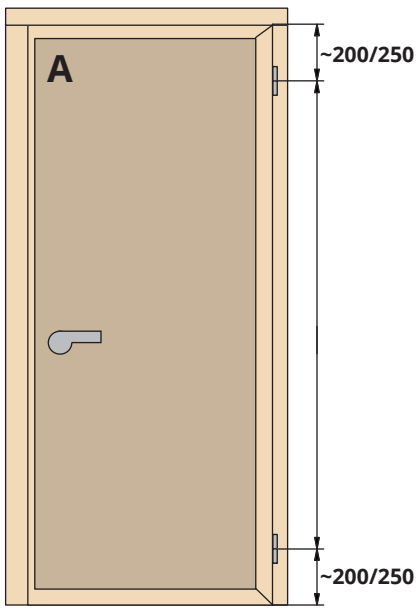

2 cerniere

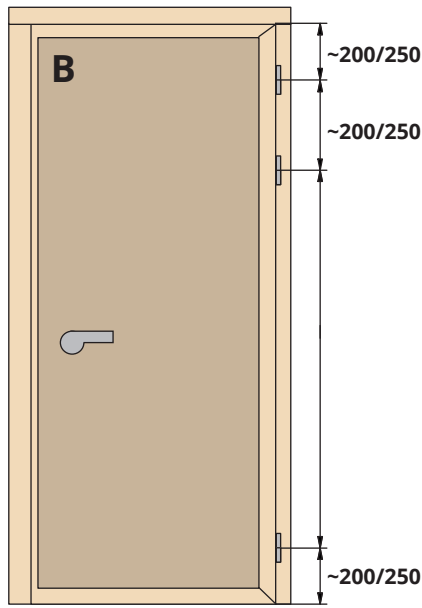

3 cerniere

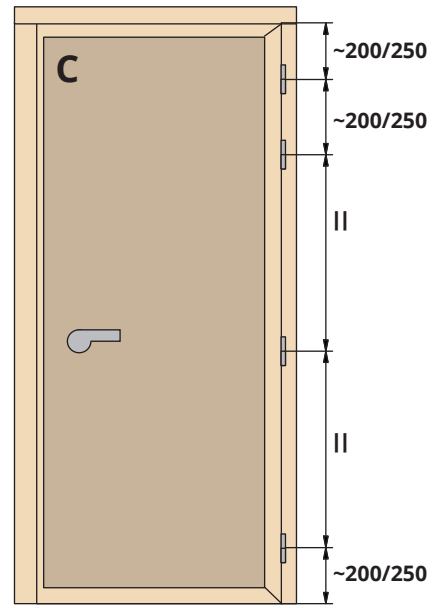

4 cerniere

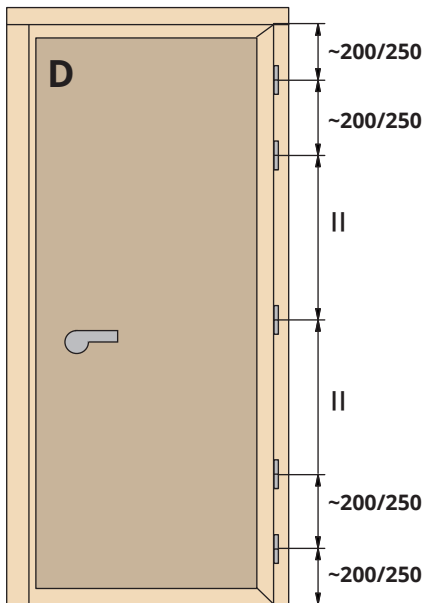

5 cerniere

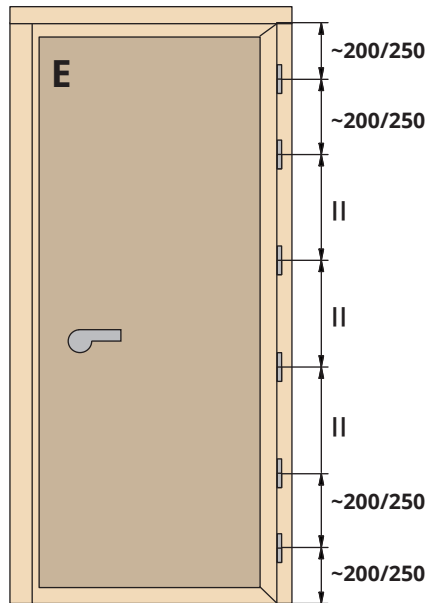

6 cerniere

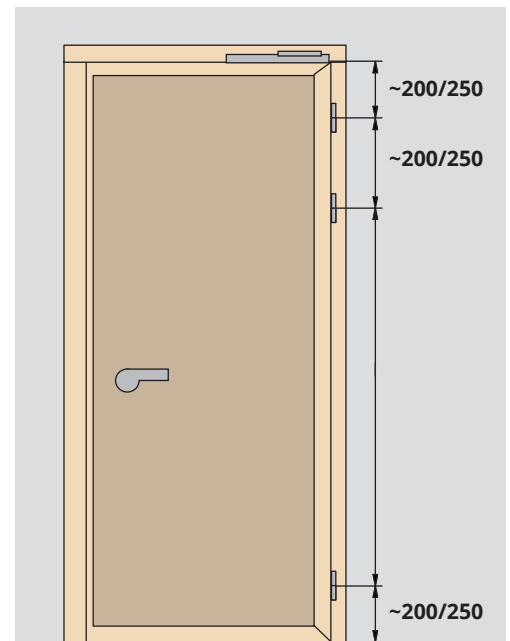

Chiudiporta

Prendendo in riferimento la "tabella di portata", aggiungere una cerniera rispettando gli schemi qui riportati.

Tabella dei codici delle cerniere Otlav divisi per classe di portata

Classe cerniera							
0 - 10 kg.	1 - 20 kg.	2 - 40 kg.	3 - 60 kg.	4 - 80 kg.	5 - 100 kg.	6 - 120 kg.	7- 160 kg.
530 Ø9	060 Ø13	030 Ø13	030 Ø14	320 Ø20	495 Ø16 Exacta	494 Ø20	495 Ø180 URSUS
530 Ø11	210 Ø13	050 Ø13	030 Ø16	483 Ø16	482 Ø16	495 Ø20	
535 Ø9	300 Ø13	055 Ø13	031 Ø16	486 Ø16		495 Ø16 Ursus	
535 Ø11	300 Ø14	057 Ø13	045 Ø18	495 Ø13			
600 Ø9	300 Ø16	060 Ø14	055 Ø14	495 Ø14			
605 Ø9	NT 021	070 Ø13	055 Ø16	495 Ø14			
605 Ø11	P09 Ø13	075 Ø13	057 Ø14	750 Ø18			
610 Ø9		085 Ø13	057 Ø16				
610 Ø11		095 Ø14	058 Ø14				
		100 Ø13,5	085 Ø14				
		101 Ø13,5	100 Ø15				
		102 Ø15	101 Ø15				
		103 Ø15	103 Ø15				
		190 Ø13	104 Ø15				
		190 Ø14	180 Ø16				
		320 Ø16	190 Ø14				
		409 Ø14	190 Ø16				
		P05 Ø13	221 Ø15				
		P38 Ø13	320 Ø15				
		P39 Ø13	320 Ø18				
		P50 Ø15	335 Ø15				
		P88 Ø13	340 Ø15				
			341 Ø15				
			343 Ø15				
			355 Ø13				
			355 Ø14				
			355 Ø16				
			484 Ø16				
			485 Ø14				
			486 Ø14				
			488 Ø16				
			491 Ø14				
			CE 022 Ø15				
			CE 047 Ø15				
			CE 048 Ø15				
			CE 335 Ø150				
			FP 096 Ø8				
			TE012 Ø15				